

室内用ホスクリーン スポット型に合わせてデザインされた物干し竿

室内用物干し竿



毎日の“物干し”をもっと快適に、もっと心地の良いものにするために。便利さを追求するだけでなく、見ていて心地の良いものを目指しました。

四角いカタチが“物干し”をサポート



QL型 ハンガーが2点で接する

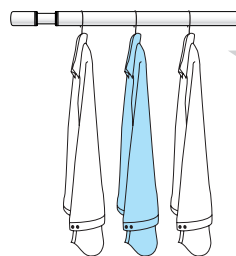
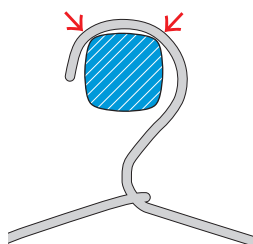

ハンガーが斜めになりにくい

一般的な竿 ハンガーが1点で接する

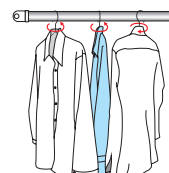
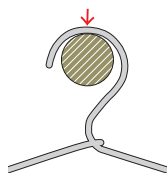

ハンガーが斜めになりやすい

四角いカタチによりハンガーの向きが揃いやすく、風通しの良い状態を保ちやすくし、見た目にも美しく干すことができます。



風通しの違いを動画でチェック!



やわらか素材を採用

竿の先端にやわらか素材を採用することで、人や物への接触に配慮しました。



竿が脱落しにくい段差付き

竿を最も縮めた状態でも段差が残るカタチにすることで、物干金物から脱落しにくいように配慮しました。



伸縮機能付き

竿の先端を90度回すことで、簡単に長さ調整できます。操作性にも心地よさを求めました。



耐荷重15kg

※洗濯物を均等に干した際の耐荷重です。

ホスクリーン

QL型 PAT.



四角いカタチの物干し竿。
風通しを良くし、見た目も美しく干せます。

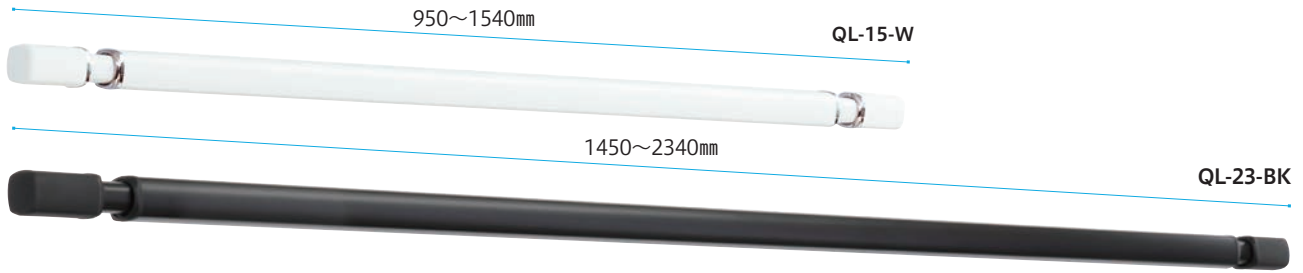

仕様

◆全長	QL-15	950~1540mm
	QL-23	1450~2340mm

- 本製品は、室内用ホスクリーンスポット型及びQLH型専用です。屋外や浴室に取付けてのご使用はできません。
- 耐荷重15kg (本体重量 QL-15:560g / QL-23:850g)
- 本製品は、施工を伴わず下地の強度の影響を受けないため、製品単体の強度として耐荷重表記としています。
- 本製品は、塗装仕上げのため金属などの硬質な物との接触は、塗装がはがれる原因となるためご注意ください。

材質 (表面仕上)

内ポール	アルミ押出形材 (アルマイト+塗装)
外ポール	アルミ押出形材 (アルマイト+塗装)
接続部品	ABS樹脂 (BK: 塗装仕上/W: メッキ仕上)
キャップ	シリコンゴム (表面コーティング仕上)

ケース入数=5本

商品コード	品番	単位	JANコード
091841	QL-15-W	本	4971771049153
095841	QL-23-W	本	4971771049238
130466	QL-15-BK	本	4971771049214
130467	QL-23-BK	本	4971771049221

価格は別冊の価格表に掲載しております。

QL-15 製品全長 最小950~最大1540mm

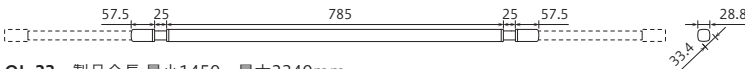

QL-23 製品全長 最小1450~最大2340mm

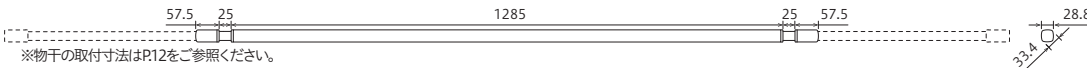

※物干の取付寸法はP.12をご参照ください。

竿立てホルダー (別売品 詳細→P.38)

◎ホルダーは木下地に取付けてください。
(石こうボードのみには取付けできません。)



カラーはホワイト色のみです。



15kg 耐荷重 詳細→P.100

セット品のご案内

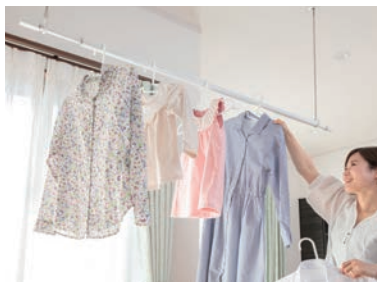

デザインの統一感や、使いやすさがアップする、SPC型とQL型のセット品がおすすめです。



▶ 物干金物SPC型とホスクリーンQL型セット品の詳細はP.11へ

フルセット品 (ホスクリーンSPC型・ホスクリーンQL型・ホスクリーンQLH型) もあります 詳細はP.18へ

室内用
ホスクリーン

固定式

室内用
物干し竿、
専用フック

スポット型

昇降式
(操作棒タイプ)

昇降式
(操作ヒモタイプ)

窓枠付

hoshare
(ホシエア)

施工要領

屋外用
ホスクリーン

軒天用
着脱式

軒天用

腰壁用
ポール上下式

腰壁用

窓壁用

自立型

施工要領

竿止め金具
物干し竿
長住協

高耐食タイプ
目安重量

屋外用
物掛け金物
フリースーム

ホスクリーン

QSC (SPC型+QL型のセット品)



NEW COLOR

BK色 -ブラック-

インテリアの美観を損ねない
落ち着いたあるブラック色



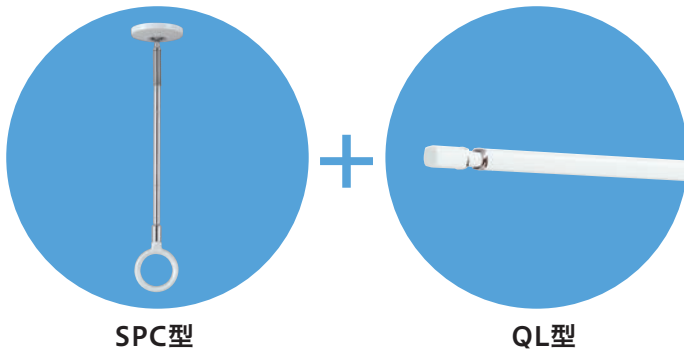

SPC型

QL型

室内干しのセット品 QSC (SPC型+QL型)

徹底的に「室内干し」を追求して誕生した
SPC型とQL型のセット品をご用意しました。
これまでにない快適さとスマートさを叶えます。

室内用
ホスクリーン

固定式

室内用
物干し竿、
専用フック

スポット型

昇降式
(操作棒タイプ)

昇降式
(操作ヒモタイプ)

窓枠付

hoshare
(ホシェア)

施工要領

屋外用
ホスクリーン

軒天用
着脱式

軒天用

腰壁用
ポール上下式

腰壁用

窓壁用

自立型

施工要領

竿止め金具
物干し竿
長住協

高耐食タイプ
目安重量

屋外用
物掛け金物
フリーアーム

高耐食タイプ
目安重量

屋外用
物掛け金物
フリーアーム

高耐食タイプ
目安重量

屋外用
物掛け金物
フリーアーム

高耐食タイプ
目安重量

屋外用
物掛け金物
フリーアーム

QSCS-15/QSC-15/QSCL-15

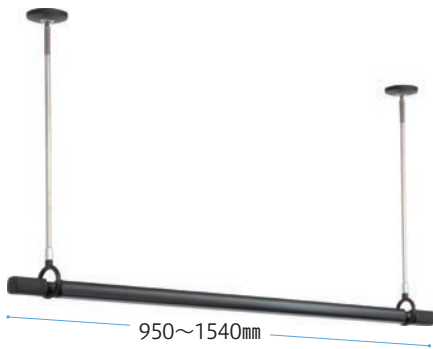

QSCS-23/QSC-23/QSCL-23

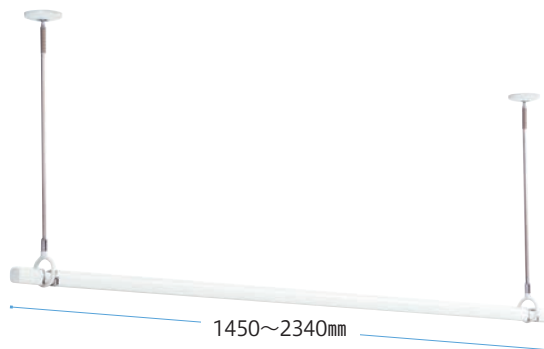

ケース入数=3セット

商品コード	品番	内容	単位	JANコード
100928	QSCS-15-W	SPCS-W…2本/QL-15-W…1本	セット	4971771049184
100929	QSCS-23-W	SPCS-W…2本/QL-23-W…1本	セット	4971771049276
091861	QSC-15-W	SPC-W…2本/QL-15-W…1本	セット	4971771049191
095842	QSC-23-W	SPC-W…2本/QL-23-W…1本	セット	4971771049283
100926	QSCL-15-W	SPCL-W…2本/QL-15-W…1本	セット	4971771049177
100927	QSCL-23-W	SPCL-W…2本/QL-23-W…1本	セット	4971771049269
131563	QSCS-15-BK	SPCS-BK…2本/QL-15-BK…1本	セット	4971771049429
131564	QSCS-23-BK	SPCS-BK…2本/QL-23-BK…1本	セット	4971771049450
131561	QSC-15-BK	SPC-BK…2本/QL-15-BK…1本	セット	4971771049412
131562	QSC-23-BK	SPC-BK…2本/QL-23-BK…1本	セット	4971771049443
131565	QSCL-15-BK	SPCL-BK…2本/QL-15-BK…1本	セット	4971771049436
131566	QSCL-23-BK	SPCL-BK…2本/QL-23-BK…1本	セット	4971771049467



詳細→P.100

付属品のご案内 (ポール掛けフック・竿立てホルダー)

収納時に室内空間をすっきりと保てます。



ポール掛けフック
(付属)



付属品のカラーはホワイト色のみ
です。

竿立てホルダー(付属)
詳細→P.38

【QSC付属品】ポール掛けフック(2個)/竿立てホルダー-STH-1(1個)※付属品のカラーはホワイト色のみです。

価格は別冊の価格表に掲載されております。

■本製品は、室内専用です。屋外や浴室に取付けてのご使用はできません。
■目安重量15kg以内でご利用ください。

※洗濯物を均等に干した際の目安重量です。
[SPC型2本(目安重量16kg)-QL型の本体重量]=約15kg

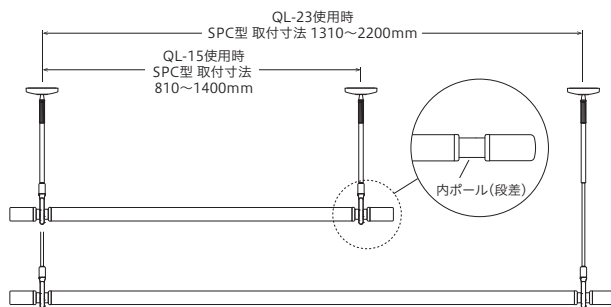

表記の取付寸法はSPC型を内ポール(段差)に掛けて使用する際の寸法です。

QSC (SPC型+QL型) 空間に合わせて選べるカラー&サイズバリエーション





QSC-23-BK

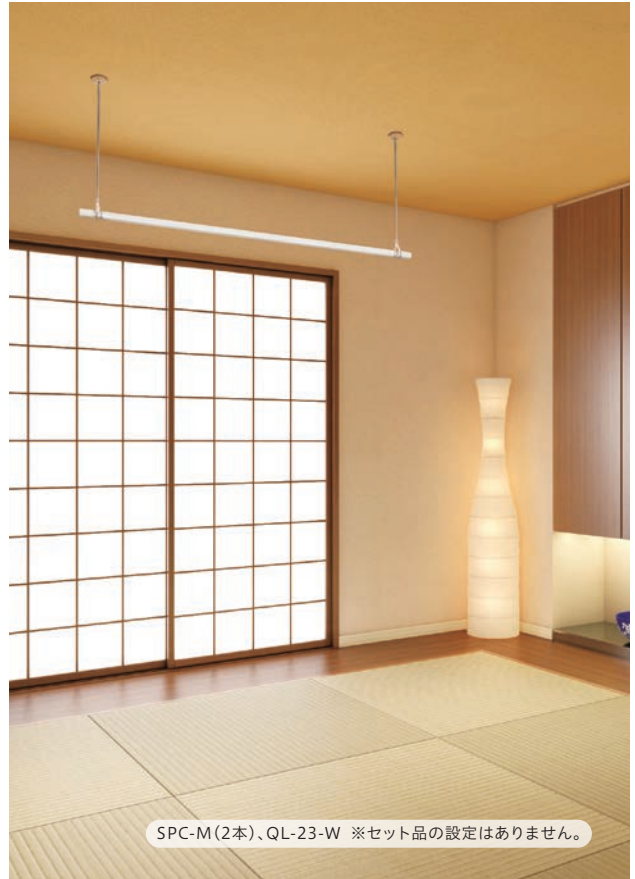

SPC-M(2本)、QL-23-W ※セット品の設定はありません。



QSC-23-BK(2セット)



QSC-15-W

室内用
ホスクリーン

固定式

室内用
物干し竿、
専用フック

スポット型

昇降式
(操作棒タイプ)

昇降式
(操作ヒモタイプ)

窓枠付

hoshare
(ホシエア)

施工要領

屋外用
ホスクリーン

軒天用
着脱式

軒天用

腰壁用
ボール上下式

腰壁用

窓壁用

自立型

施工要領

竿止め金具
物干し竿
長住協

高耐食タイプ
目安重量

屋外用
物掛け金物
フリーアーム

室内用ホスクリーン



BAR型・QL型・QLH型

商品名	商品コード	品番	単位	価格(税抜)	受注生産品	ケース入数	付属ネジ	JANコード
-----	-------	----	----	--------	-------	-------	------	--------

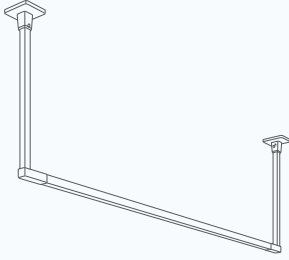
室内用物干 固定式 価格=1セット

 <p>BAR型</p>	133127	BAR1-4509-BK	セット	¥22,000	-	3セット	○	4971771048217					
	133128	BAR1-4513-BK		¥24,000				4971771048224					
	133129	BAR1-4518-BK		¥26,500				4971771048231					
	133130	BAR1-6009-BK		¥23,000				4971771048248					
	133131	BAR1-6013-BK		¥25,000				4971771048255					
	133132	BAR1-6018-BK		¥27,500				4971771048262					
	133121	BAR1-4509-W		¥22,000				4971771048316					
	133122	BAR1-4513-W		¥24,000				4971771048323					
	133123	BAR1-4518-W		¥26,500				4971771048330					
	133124	BAR1-6009-W		¥23,000				4971771048347					
	133125	BAR1-6013-W		¥25,000				4971771048354					
	133126	BAR1-6018-W		¥27,500				4971771048361					
	高さ寸法 (50mm単位)			取付寸法 (10mm単位)									
	200~600mm			450~ 910mm				¥25,000					
		920~1360mm		¥27,000	特注品		[納期: 約2週間]						
		1370~1820mm		¥29,500									

室内用物干し竿 価格=1本・1セット

 <p>QL型</p>	091841	QL-15-W	本	¥6,900	-	5本	-	4971771049153
	095841	QL-23-W		¥7,800				4971771049238
	130466	QL-15-BK		¥7,400				4971771049214
	130467	QL-23-BK		¥8,500				4971771049221
 <p>SPC型+QL型 (セット品)</p>	100928	QSCS-15-W	セット	¥18,100	-	3セット	○	4971771049184
	100929	QSCS-23-W		¥19,000				4971771049276
	091861	QSC-15-W		¥18,600				4971771049191
	095842	QSC-23-W		¥19,500				4971771049283
	100926	QSCL-15-W		¥19,900				4971771049177
	100927	QSCL-23-W		¥20,800				4971771049269
	131563	QSCS-15-BK		¥19,200				4971771049429
	131564	QSCS-23-BK		¥20,300				4971771049450
	131561	QSC-15-BK		¥19,700				4971771049412
	131562	QSC-23-BK		¥20,800				4971771049443
	131565	QSCL-15-BK		¥21,000				4971771049436
	131566	QSCL-23-BK		¥22,100				4971771049467

室内用物干し竿専用フック 価格=1セット (2個入)

 <p>QLH型</p>	107152	QLH-Cr	セット	¥5,300	-	12セット	○	4971771049511
 <p>SPC型+QL型+QLH型 (セット品)</p>	110245	HQSS-15	セット	¥22,900	○※1	3セット	○	4971771049337
	110246	HQSS-23		¥23,700	○※1			4971771049368
	110241	HQS-15		¥23,400	-			4971771049313
	110242	HQS-23		¥24,200	-			4971771049344
	110243	HQSL-15		¥24,700	○※1			4971771049320
	110244	HQSL-23		¥25,500	○※1			4971771049351

※1 受注生産品の納期は約2週間です。

本カタログに掲載されている価格はすべて税抜価格です。